

DATENBLATT

XS4 One S Beschlag Mit Keypad Modell EM9xx

Elektronischer Türbeschlag in breiter Version und mit kapazitivem Tastenfeld. Ermöglicht Zutrittskontrolle mittels Codes, RFID-Identmedien und digitalen Schlüsseln.

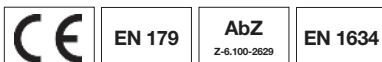

SYSTEMPLATTFORMEN

S Salto Space	•
KS Salto KS Keys as a Service	•
H Salto Homelok	•

KERntechnologien

SVN Salto Virtual Network (R/W)	•
Wireless BLUEnet / Wireless RFnet	• / –
SVN-Flex	•
JustIN Mobile BLE / JustIN Mobile NFC/HCE	• / •
Apple Wallet	•

ID-TECHNOLOGIEN

RFID NXP MIFARE	S DESFire EV3/EV2/EV1, Classic, Ultralight C, Plus KS DESFire EV2 H DESFire EV3
RFID HID	–
RFID LEGIC	–
Bluetooth Smart (BLE)	Für digitale Schlüssel (JustIN Mobile BLE) und Wireless BLUEnet
Near Field Communications (NFC)	Für digitale Schlüssel (JustIN Mobile NFC/HCE, Apple Wallet) und Kommunikation mit PPD

Sonstiges

Türöffnung per RFID-Medium, digitalem Schlüssel (Mobile Access), Fernöffnung (Salto Space: über Software, wenn System Wireless-funkvernetzt bzw. Salto KS und Salto Homelok: immer über Web & Mobile App) sowie Codes. Sämtliche Kommunikation mit dem EM9xx erfolgt verschlüsselt. Elektronische Notöffnung mittels tragbarem Programmiergerät PPD (nur Salto Space). Notspeisung mittels PPD oder Notstromgerät EPS100.

TECHNISCHE DATEN

Abmessungen (H x B x T)	290,0 x 67,0 x 20,0 mm
Gewicht	2,5 kg
Drehwinkel Drücker	Max. 52°
Türstärke	32 bis 120 mm
Entfernungsmaß Drücker/Zylinder	62 bis 110 mm
Vierkantstifte	7 mm, 7,6 mm geteilt, 8 mm, 8 mm geteilt, 9 mm, 9 mm geteilt
Batterien	3 AA-Batterien (LR6 1,5 V)
Anzahl Öffnungen mit einem Batteriesatz	MIFARE: 91.000 bis 103.000, JustIN Mobile: 91.000 bis 119.000, Keypad: 11.000 bis 14.000
Protokollierung (abschaltbar)	S Max. 1.625 Ereignisse KS Max. 1.280 Ereignisse H Max. 1.280 Ereignisse
Temperaturbereich Innen- und Außenseite	0 °C bis +50 °C, ohne Kondensation
IP-Klasse	Keine, nur für Innenbereiche
Zertifizierungen ¹⁾	CE, AbZ ²⁾ , EN 179 ³⁾ , EN 1634 (diverse Prüfungen)

Sonstiges

Kompatibel mit DIN-, Euro- und schmalen Einsteckschlössern. Für Einsteckschlösser mit abweichender Winkelposition der Nuss von max. 4° geeignet. Beschlagskörper und -abdeckung aus rostfreiem Stahl. Öffnen von innen immer möglich (Antipankfunktion in Verbindung mit Einsteckschloss nach EN 179 optional möglich ³⁾). Inkl. Anschlussplatine für Türstatusdetektor.

Abmessungen

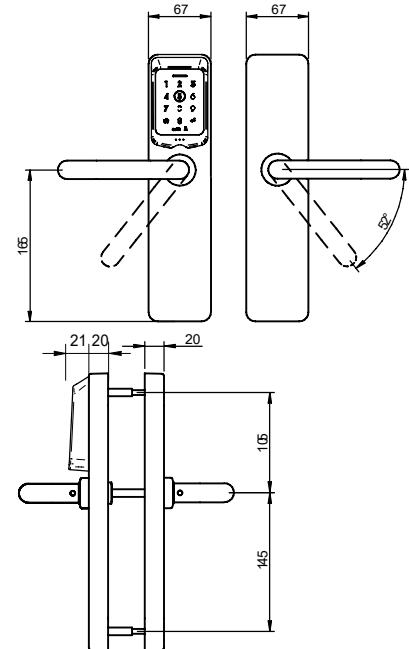

Kompatibilität Plattformen/Kerntechnologien

	S	KS	H
SVN	•	–	•
BLUEnet	•	•	•
JustIN Mobile	•	•	•
Apple Wallet	–	–	•

Code-Varianten

Passcode

6-stelliger numerischer Code, jeweils einer Person zugeordnet, Speicherung im jeweiligen Zutrittspunkt, Protokollierung von Personen möglich, Verwendung nur in funkvernetzten Anlagen empfohlen.

Verfügbar in Salto Space und Salto Homelok.

Türcode

Bis 8-stelliger numerischer Code, jeweils einem Zutrittspunkt zugeordnet, Speicherung im jeweiligen Zutrittspunkt, keine Protokollierung von Personen möglich.

Verfügbar in Salto Space.

PIN

Bis 8-stelliger numerischer Code, jeweils einer Person zugeordnet, Verwendung als vollwertiges Identifikationsmerkmal.

Verfügbar in Salto KS.

Bis 8-stelliger numerischer Code, jeweils einer Person zugeordnet, Speicherung auf Medium, 2-Faktor-Authentifizierung mittels PIN & Medium. Verfügbar in Salto Space.

OPTIONEN

Leserfarbe	Schwarz
Beschlagsoberflächen	Edelstahl matt/poliert, Messing matt/poliert (PVD), Bronze dunkel (PVD), Schwarz, BioCote® (abh. vom Türdrücker)
Türdrücker	B, G, H, I, J, L, N, P, T, U, W, Y, Z, 2, 3, 4, 5, 7 (jeweils ohne Drückerrichtung); K, O, S (jeweils mit Drückerrichtung) – nicht alle Drücker sind in einer 9-mm-Variante und mit allen Oberflächen lieferbar

ÖFFNUNGSMODI SALTO SPACE

Standard	•
Standard Office / New Office	– / •
Office zeitbegrenzt	•
Automatische Öffnung	•
Mediengesteuert	•
Mediengesteuert zeitbegrenzt	•
Türcode/Passcode	•
Türcode/Passcode zeitbegrenzt	•
Türcode/Passcode + Office	•
Türcode/Passcode + Mediengesteuert	•
Türcode/Passcode + Nach Ausgang offen lassen	•
PIN + Medium	•
PIN + Medium zeitbegrenzt	•
Automatische Öffnung + Office	•
Automatische Öffnung + Mediengesteuert	•
Automatische Änderung	•
Automatische Änderung (2-Personen-Regel)	•
Nach Ausgang offen lassen	•
Mediengesteuert + Nach Ausgang offen lassen	•

ÖFFNUNGSMODI SALTO KS

Standard	•
Einfacher Office-Modus	•
Manueller Office-Modus	•
PIN	•

ÖFFNUNGSMODI SALTO HOMELOK

Standard	•
Einfacher Office-Modus	•
Manueller Office-Modus	•
Passcode	•

Salto MyLock

Zur Visualisierung der meisten Optionen können Sie unseren Online-Konfigurator MyLock verwenden, erreichbar unter:

<https://mylock.saltosystems.com/de>

oder per QR-Code aufrufbar:



- ¹⁾ Vorbehaltlich der zulassungskonformen Verwendung.
- ²⁾ AbZ Z-6.100-2629 (Ü, DO 20.52) gemäß Eintragung in Türzulassungen (AbZ) zahlreicher Türhersteller.
- ³⁾ EN 179 gemäß Eintragung in den Konformitätszertifikaten vieler Panikverschlüsse (Funktion E, Funktion D nicht zulässig).

Kontakt Salto Deutschland

Salto Systems GmbH
Tel. +49 202 769579-0
info.de@saltosystems.com
www.saltosystems.de

Kontakt Salto Schweiz

Salto Systems AG
Tel. +41 71 9737272
info.ch@saltosystems.com
www.saltosystems.ch

Publikationen von Salto Systems sind urheberrechtlich geschützt und alle Rechte sind vorbehalten. Eine Vervielfältigung in jeder Art und Form ist ohne schriftliche Genehmigung unzulässig. Änderungen vorbehalten.

MODELLVARIANTEN

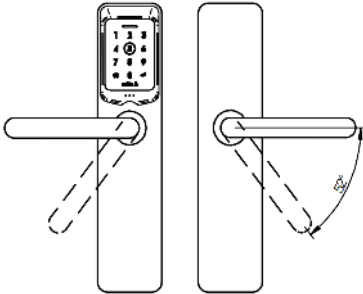

EM950 (beidseitig Drücker)

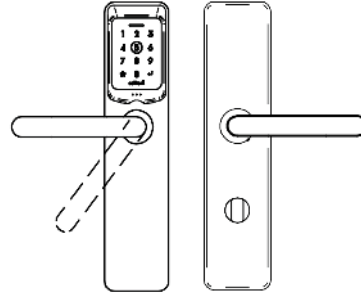

EM951 (beidseitig Drücker, Drehknopf innen,
mit Anschluss für Einsteckschloss mit Mikroschalter)

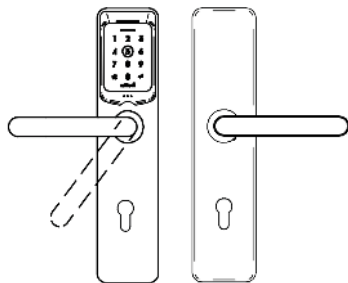

EM952 (beidseitig Drücker, Zylinderlochung außen und innen)
EM953 (beidseitig Drücker, Zylinderlochung innen)
EM954 (beidseitig Drücker, Zylinderlochung außen)

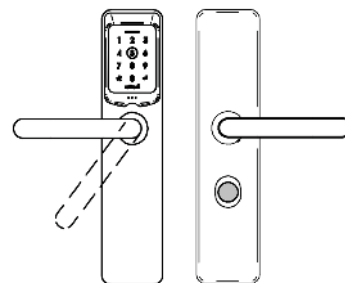

EM956 (beidseitig Drücker, elektronische
„Bitte nicht stören“-Funktion innen)

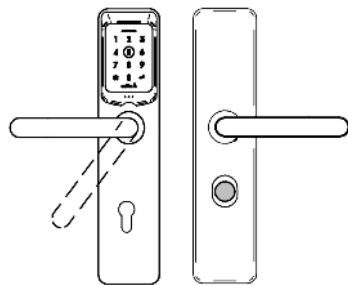

EM957 (beidseitig Drücker, Zylinderlochung außen,
elektronische „Bitte nicht stören“-Funktion innen)

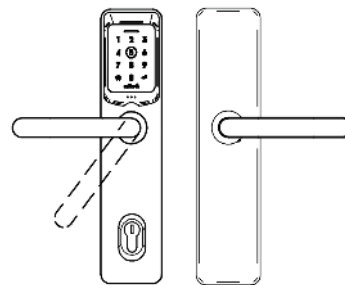

EM9P0 (beidseitig Drücker, mechanische Notöffnung mit
elektronischer Protokollierung über Halbzylinder außen,
mechanischer Zylinder nicht enthalten)

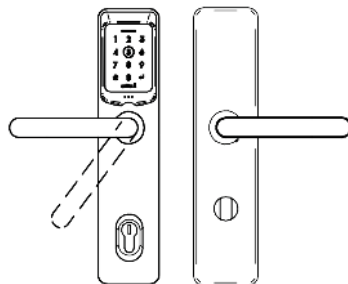

EM9P1 (beidseitig Drücker, mechanische Notöffnung mit
elektronischer Protokollierung über Halbzylinder außen,
mechanischer Zylinder nicht enthalten, Drehknopf innen)

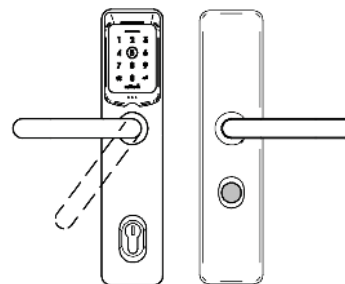

EM9P6 (beidseitig Drücker, mechanische Notöffnung mit elektroni-
scher Protokollierung über Halbzylinder außen, mechanischer Zylinder
nicht enthalten, elektronische „Bitte nicht stören“-Funktion innen)